

OPT3 SMC P040

Barriera di sicurezza TIPO 2 (TIPO 4*)

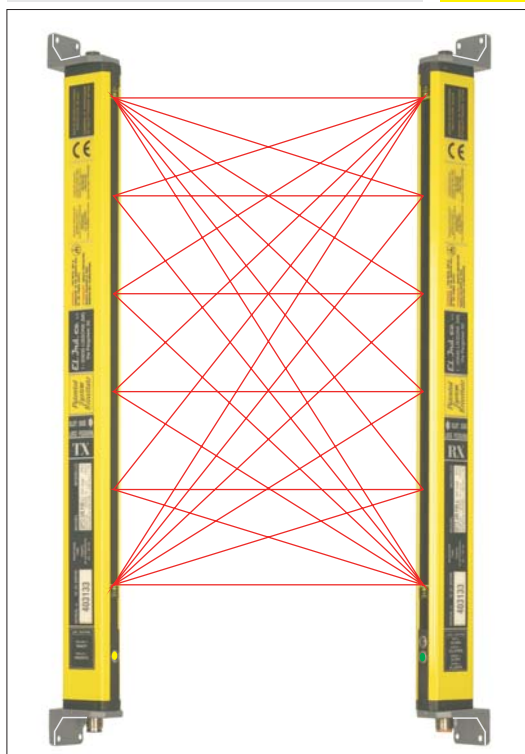

Risoluzione	40 mm - mano
Altezza Protetta	240 ÷ 1920 mm
Distanza Operativa	HP ÷ 30 metri
Uscita	2 interruttori - ON/OFF
Direttive	2006/42/CE - 2004/108/CE - 2006/95/CE
Normative	CEI-EN 61496/1 - CEI-CLC/TS 61496-2
Certificazione	N.0068/ETI - MAC/001-2010 Rev.2

Barriera di Tipo2 (*) con le seguenti funzioni:

Start/Restart : ripristino automatico dello stato logico del dispositivo dopo un intervento e alla sua accensione (modello standard)

SRS/EDM : SRS = start restart automatico /manuale dopo un'intervento e all'accensione del dispositivo + EDM (External Device Monitoring) scegliendo l'opzione SRS/EDM

Test Input : ingresso di prova

Viene fornita di serie con uscita a connettore M12 e con Supporti Mensole Orientabili (SMO)

(*) Estensione al **TIPO 4** tramite centralina modello BOX2/4 che implementa le seguenti funzioni:

- **Uscite** - 2 interruttori 5A/250V (relè ad equipaggi concatenati)
- **Messaggistica a Led** per l'individuazione anomalie
- **EDM** (External Device Monitoring)
- **Contatto AUX (Ausiliario) NC** normalmente chiuso

ALTEZZA AREE PROTETTE

Codice Prodotto	Altezza Protetta HP mm	Altezza Totale H mm	Tempo di risposta ms	N. raggi controllati
OPT3-SMC-P040-0240	240	405	20	4x4
OPT3-SMC-P040-0320	320	485	23	5x5
OPT3-SMC-P040-0400	400	565	25	6x6
OPT3-SMC-P040-0480	480	645	28	7x7
OPT3-SMC-P040-0560	560	725	30	8x8
OPT3-SMC-P040-0640	640	805	33	9x9
OPT3-SMC-P040-0720	720	885	35	10x10
OPT3-SMC-P040-0800	800	965	38	11x11
OPT3-SMC-P040-0880	880	1045	40	12x12
OPT3-SMC-P040-0960	960	1125	43	13x13
OPT3-SMC-P040-1040	1040	1205	45	14x14
OPT3-SMC-P040-1120	1120	1285	48	15x15
OPT3-SMC-P040-1200	1200	1365	50	16x16
OPT3-SMC-P040-1280	1280	1445	53	17x17
OPT3-SMC-P040-1360	1360	1525	55	18x18
OPT3-SMC-P040-1440	1440	1605	58	19x19
OPT3-SMC-P040-1520	1520	1685	60	20x20
OPT3-SMC-P040-1600	1600	1765	63	21x21
OPT3-SMC-P040-1680	1680	1845	65	22x22
OPT3-SMC-P040-1760	1760	1925	68	23x23
OPT3-SMC-P040-1840	1840	2005	70	24x24
OPT3-SMC-P040-1920	1920	2085	73	25x25



Categoria Sicurezza	TIPO 2 (4*)
Tensione di Alimentazione	24Vcc ± 10%
Assorbimento Unità TX	80 mA max
Assorbimento Unità RX	70 mA max
Uscita	2 interruttori SW1 - SW2 (ON/OFF) liberi da potenziale 1Acc/ca @ 40Vcc/ca
Protezione Uscita	Corto circuito e sovraccarico tramite fusibili autoripristinanti. A seguito di un loro intervento occorre togliere l'alimentazione e attendere alcuni secondi prima che si possa ripristinare il normale funzionamento
Segnalazioni luminose	Unità TX - Led Giallo = Alimentazione Unità RX - Led Verde = Protezione Attiva - Led Rosso = Allarme - Led Arancione acceso = Funzionamento manuale - Led Arancione lampeggiante = Attesa di ripristino - Led Arancione spento = Funzionamento automatico
Contenitore	Alluminio verniciato RAL1021
Sezione contenitore	22 x 36 mm
Grado di Protezione	IP54 (**)
Temperatura Funzionamento	0 / +55 °C
Collegamento RX	Connettore M12 8 poli - lunghezza cavo 10 metri
Collegamento TX	Connettore M12 5 poli - lunghezza cavo 10 metri
Fissaggio	SMO (supporti mensole orientabili)

presente solo con l'OPZIONE SRS/EDM

SCHEMA ELETTRICO DI COLLEGAMENTO (Modello standard)

RX

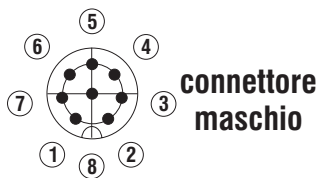

- 1) Bianco = N.C.
- 2) Marrone = + 24Vcc
- 3) Verde = SW1
- 4) Giallo = SW2
- 5) Grigio = SW2
- 6) Rosa = SW2
- 7) Blu = -
- 8) Rosso = N.C.
- Schermo =

TX

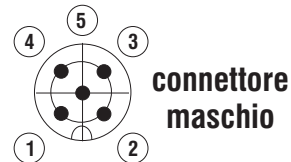

- 1) Marrone = + 24Vdc
- 2) Bianco = TEST INPUT
- 3) Blu = -
- 4) Nero = TEST INPUT
- 5) Grigio = N.C.
- Schermo =

TEST INPUT = Unendo i 2 fili bianco / nero viene simulata l'interruzione della cortina testando la corretta apertura delle uscite SW1 - SW2 dell'unità ricevente

RX



Tabella modalità di funzionamento

	ROSSO	BIANCO *	
	MODO	SRS	EDM
AUTOMATICO	0 Volt	✗	✓ / ✗
MANUALE	NC	✓	✓ / ✗

* Se la funzione non è utilizzata ponticellare

Per la connessione del TX fare riferimento allo schema di pagina 2

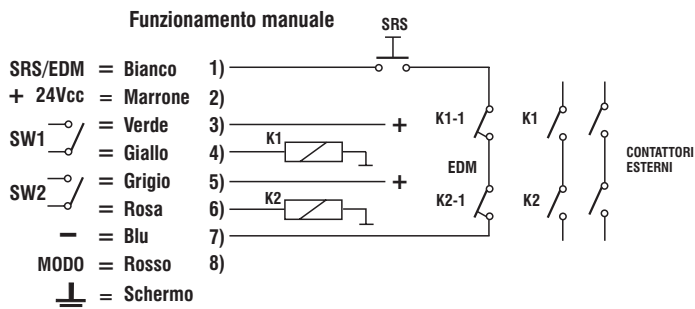
SCHEMA ELETTRICO DI COLLEGAMENTO (modello Tipo 4 con opzione SRS/EDM)

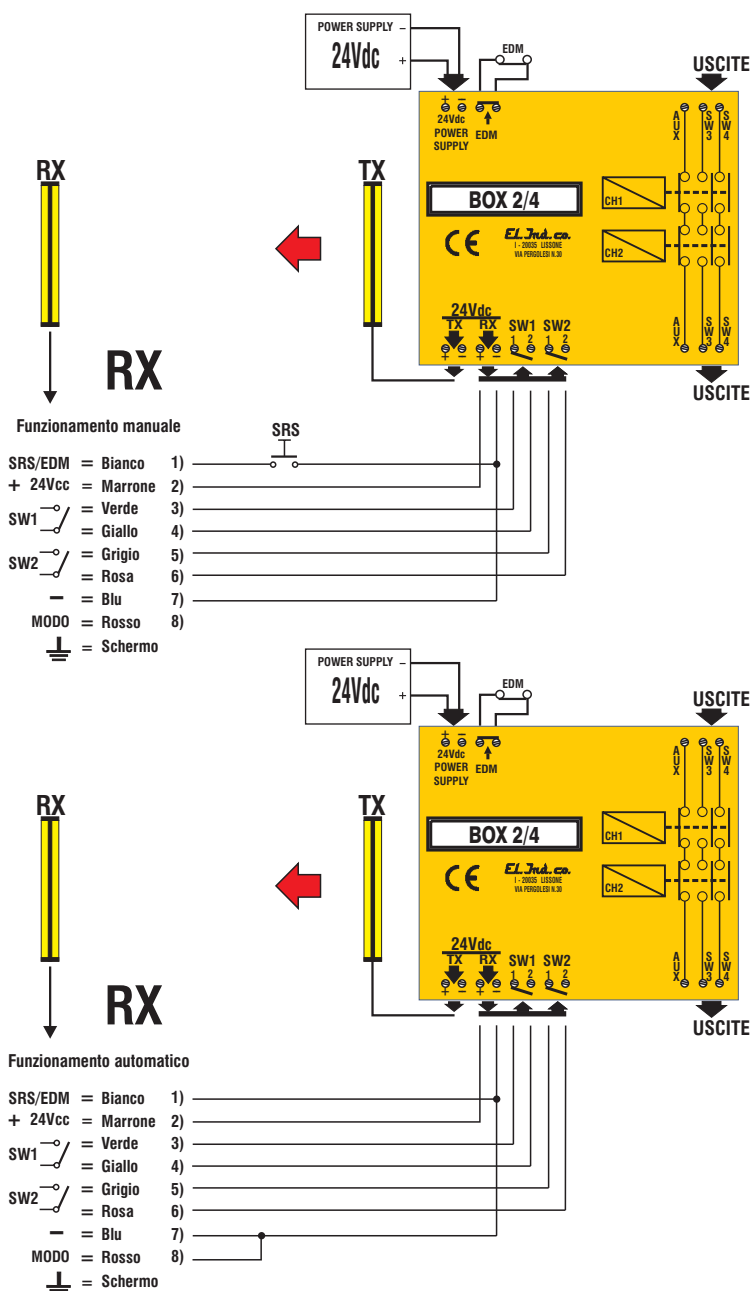

VISTA LATERALE

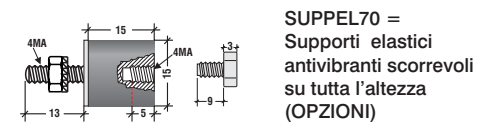
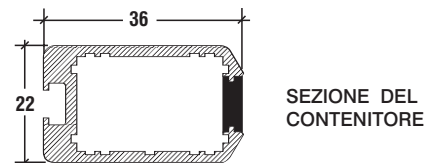
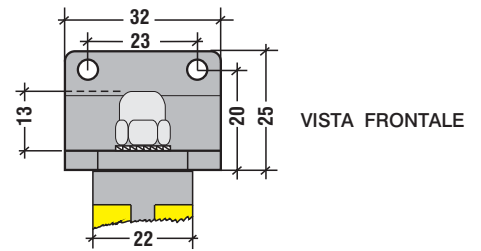
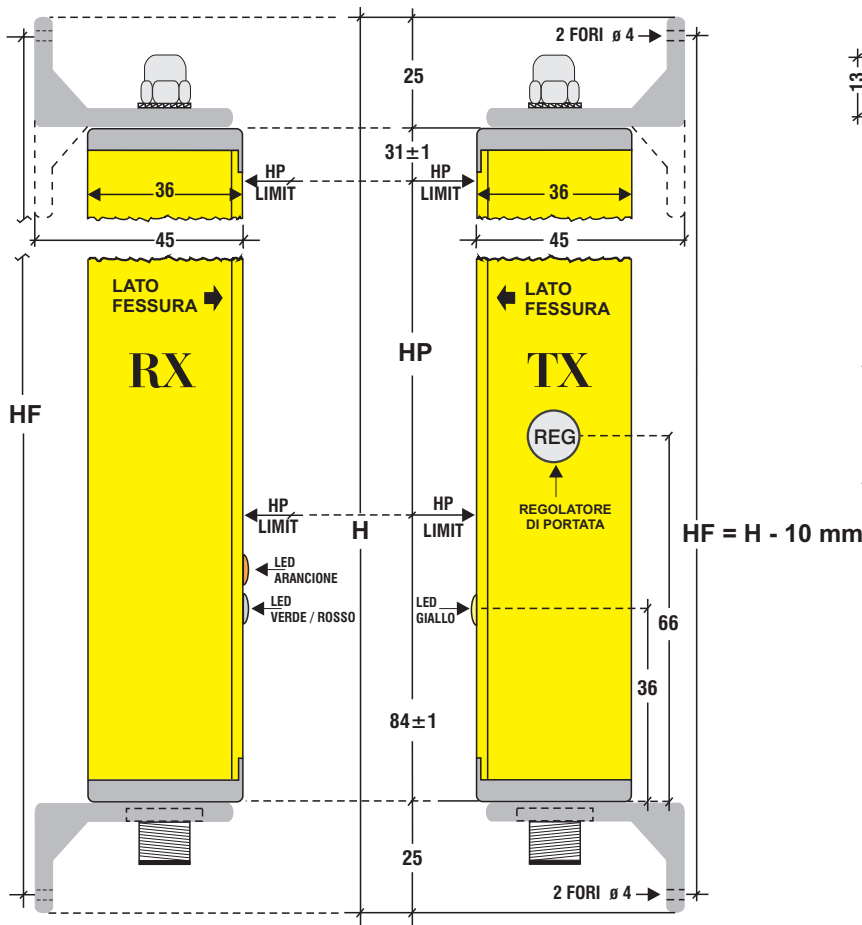

SUPPEL70 =
Supporti elastici
antivibranti scorrevoli
su tutta l'altezza
(OPZIONI)

HF = H - 10 mm

OPZIONI (°°)

SRS / EDM	Start Restart automatico/manuale + EDM (External Device Monitoring)
USCITA CAVO	Uscita a cavo diretto lunghezza 5 metri
SUPPEL 70	Supporti per montaggio diretto del profilo (non orientabile)
CB60 (**)	Esecuzione in contenitore IP67

ACCESSORI

COD 5	Cavo TX M12 - 5 poli schermato 10 metri compreso in fornitura
COD 8	Cavo RX M12 - 8 poli schermato 10 metri compreso in fornitura
BOX 2/4 (*)	Centralina di controllo per ESTENSIONE a SICUREZZA TIPO 4
BOX-MUT	Centralina per la neutralizzazione - MUTING
BOX-RLY	Interfaccia a relè di sicurezza concatenati
SPV100	Specchi a V per realizzazione recinti

COME ORDINARE

Codice Prodotto	Distanze	Montaggio	OPZIONI (°°)	Distanze lavoro massime tra TX ed RX
OPT3-SMC-P040-0560	-	- SMO	-	NR = HP ... 6 metri MR = 6 ... 16 metri HR = 16 ... 30 metri

Distanza taratura lavoro in mm.
Indicandola, la barriera verrà fornita pre-tarata per consentirne un **immediato allineamento**

Esempio : OPT3 SMC-P040-0560 - 1000 - NR - SMO - SRS/EDM



Via Pergolesi 30 - 20851 LISSONE (MB) - www.elindco.it

SETTEMBRE 2010